

## SHERWOOD 270 L



Art. 17198596

**WAŻNE! PROSIMY UWAŻNIE PRZECZYTAĆ! ZACHOWAĆ DO POŹNIEJSZEGO STOSOWANIA.** △ **WAŻNE OSTRZEŻENIA!** Wyłącznie do użytku domowego. Czyszczenie: letnią wodą z dodatkiem detergentu i miękką szmatką. Wszystkie elementy produktu należy montować na płaskiej powierzchni. Akcesoria nie załączone. | **FONTOS! KERJUK FIGYELMESEN ELOLVASNI! KERJUK MEGŐRIZNI KESŐBBI FELHASZNALAS CELJABOL.** △ **FONTOS FIGYELMEZTETÉSEK!** Kizárólag otthoni használatra. Tisztítás: langyos mosószeres vízzel és puha törölkendővel. A termék elemeit lapos felületen kell összeszerelni. A termék tartozékokat nem tartalmaz. | **DŮLEŽITÉ! PROSÍME O POZORNÉ PŘEČTENÍ! USCHOVAT PRO POZDĚJŠÍ POUŽITÍ.** △ **DŮLEŽITÁ UPOZORNĚNÍ!** Výhradně k domácímu použití. Čištění: vlažnou vodou s přidavkem detergentu a měkkým hadříkem. Veškeré díly produktu smontujte na plochému povrchu. Příslušenství není přiloženo. | **DOLEŽITE! ČITAJTE POZORNE! ZACHOVAJTE PRE BUDUCE POUŽITIE.** △ **DŮLEŽITÉ UPOZORNENIE!** Len pre domáce použitie. Čistenie: vlažnou vodou so saponátom a mäkkou handričkou. Všetky prvky výrobku by mali byť montované na rovnej ploche. Príslušenstvo nie je súčasťou dodávky. | **POMEMBNO. PROSIMO PREBRATI PREVIDNO. SHRANITE ZA UPORABO V PRIHODNOSTI.** △ **POMEMBNA OPOZORILA!** Samo za hišno uporabo. Čiščenje z mlako vodo z detergentom in mehkom krpom. Vse elemente izdelka montirajte na ravni površini. Orodja in dodatki niso vključeni. | **VA RUGAM CITITI CU ATENTIE. PATRATI PENTRU FOLOSIREA ULTERIOARA.** △ **AVERTISMENTE IMPORTANTE!** Numai pentru uz casnic. Curățarea: cu apă călduță cu detergent și panza moale. Toate piesele din produs trebuie montate pe o suprafață plată. Uneletele și accesoriiile nu sunt incluse. | **VAŽNO. PROČITATI POZORNO. SAČUVAJTE ZA UPOTREBU U BUDUĆNOSTI.** △ **VAŽNA UPOZORENJA!** Samo za upotrebu u domaćinstvu. Čišćenje mlakom vodom s deterđentom i mekanom krpom. Za montažu svih elemenata izabrati ravnu površinu. Alati i dodaci nisu uključeni. | **VAŽNO. PROČITAJTE PAŽLJIVO. SAČUVAJTE ZA KASNIJE KORIŠĆENJE.** △ **VAŽNA UPOZORENJA!** Isključivo za kućnu upotrebu. Čišćenje: toplom vodom sa dodatkom deterđentna i mekanom krpom. Svi elementi proizvoda moraju biti montirani na ravnoj površini. Uputstvo za montažu i spisak delova se nalaze u pakovanju. Alat i pribor nisu uključeni. | **SVARBU! PRAŠOME JĎEMIAI PERSKAITYTI. PASILIKTI PAKARTOTINAM PANAUDOJIMUI.** △ **SVARBŪS JSPĖJIMAI!** Tik buitiniam naudojimui. Valymas: minkštu skudurėliu, šiltu vandeni su valymo skysčiu. Visus elementus reikia montuoti plokščiam paviršiuje. rinkinyje nėra. | **SVARĖGI! LŪDZAM UZMANĖGI IZLASĖTI! SAGLABĀT TURPMĀKAI LIETOŠANAI.** △ **SVARĖGS BRĪDINĀJUMS!** Tikai lietošanai mājaiemniecībā. Tīrīšana: ar mīkstu drānu samitrinātu remdenā ūdenī, kuram pievienots mazgāšanas līdzeklis. Visus produkta elementus nepieciešams montēt uz plakanas virsmas. Aprīkojums nav pievienots. | **TAHTIS! LUGEGE TANELEPANELIKULT LABI! HOIDKE ALLES HILISEMAKS KASUTUSEKS.** △ **OLULISI HOIATUSI!** Kasutamiseks üksnes kodumajapidamises. Puhastamine: sooja vee, deterđendi ja pehme lapiga. Kõik toote elemendid tuleb paigaldada tasasel alusel. Tarvikuid ei ole komplektis. | **ВАЖЛИВО. ПРОХАННЯ УВАЖНО ПРОЧИТАТИ. ЗБЕРЕГТИ ДЛЯ ПОДАЛЬШОГО ВИКОРИСТАННЯ.** △ **ПОПЕРЕДЖЕННЯ ВАЖЛИВО!** Для побутового використання. Рекомендації по догляду: чистити за допомогою м'якої серветки теплою водою з додованням м'якого засобу. Всі елементи виробу необхідно збирати на рівній поверхні. Окремі елементи і болти повинні бути встановлені вручну, і тільки в кінці монтажу затягнуті за допомогою інструментів. Інструменти та аксесуари не входять до комплекту | **ВАЖНО. ПРОСЬБА ВНИМАТЕЛЬНО ПРОЧИТАТЬ. СОХРАНИТЬ ДЛЯ ДАЛЬНЕЙШЕГО ИСПОЛЬЗОВАНИЯ.** △ **ПРЕДУПРЕЖДЕНИЯ ВАЖНО!** Для бытового использования. Рекомендации по уходу: чистить с помощью мягкой тканевой салфетки теплой водой с добавлением моющего средства. Все элементы изделия необходимо собирать на плоской поверхности. Инструменты та аксесуари не входять до комплекту. | **ВАЖНО! ПРОЧЕТЕТЕ ВНИМАТЕЛЬНО! ЗАПАЗЕТЕ ЗА ПО-НАТАТЪШНАТА УПОТРЕБА.** △ **ВАЖНИ ПРЕДУПРЕЖДЕНИЯ!** Изключително за домашна употреба. Почистване: с сладка вода с добавка на миешо средство и мека кърпичка. Всички елементи на продукта монтирайте върху плоска повърхност. Принадлежностите не са приложени.

W przypadku stwierdzenia braku lub uszkodzenia części przed montażem – prosimy nie zwracać produktu tylko skontaktować się z Działem Obsługi Klienta Dystrybutora produktu. | **Amennyiben hiányzó vagy sérült elemet észlel az összeszerelés előtt – kérjük, ne küldje vissza a terméket, hanem lépjen kapcsolatba a termék Forgalmazójának Ügyfélszolgálati Osztályával.** | V případě zjištění absence nebo poškození dílu před montáží - produkt prosím nevracejte, pouze kontaktujte oddělení péče o zákazníky distributora produktu. | **V prípade chýbajúcich alebo poškodených častí pred montážou - prosím nevracajte produkt, ale kontaktujte Zákaznícky servis Distribútora produktu.** | Če pred montažo ugotovite, da kakršnega koli dela ni oziroma da je pokvarjeni - prosimo, da ne vrnete izdelka, samo pokličite Oddelek za storitve za stranke distributerja izdelka. | **În cazul în care constatați lipsa sau deteriorarea unei piese înainte de montaj – vă rugăm să nu returnați produsul, ci să luați legătura cu Departamentul de Relații cu Clienții al Distribuitorului acestui produs.** | Ukoliko se prije montaže uoči da neki od elemenata nedostaje ili je oštećen – molimo ne vraćati proizvod već kontaktirati Sektor za poslovanje s klijentima Distributera proizvoda. | **Ako pre montaže konstatujete nedostatak ili oštećenje delova, nemojte da vratite proizvod proizvođaču ali kontaktirajte Korisnički servis distributera proizvoda.** | Jeigu prieš montavimą bus pastebėti dalių trūkumai arba sugedimai – prašome negrąžinti produkto, bet susisiekti su Produkto platintojo Klientų aptarnavimo skyriumi. | **Brāka vai detaļas bojājuma konstatēšanas gadījumā pirms montāžas – lūdzam neatdot produktu tikai kontaktējies ar produkta Izplatītāja Klientu Apkalpošanas Daļu.** | Osade puudumise või kahjustumise tuvastamisel enne paigaldamist – palume toodet mitte tagastada, vaid võtta ühendust toote Turustaja Klienditeeninduse Osakonnaga. | **Если перед сборкой будет обнаружено отсутствие или повреждение какой-либо части, пожалуйста, не возвращайте изделие, а свяжитесь с отделом обслуживания клиентов Дистрибьютора.** | При установяване на липса или повреда на някоя част преди започването на монтажа, не връщайте изделието, а се свържете с Отдел „Обслужване на клиенти“ на Дистрибутора. | **При установяване на липса или повреда на частите преди монтаж – не връщайте продукта, а се свържете с Отдел по клиентски сервиз на Дистрибутора на продукта.**



Produkt odporny na czynniki atmosferyczne. | **A termék ellenáll a légköri tényezőknek.** | Produkt odolný vůči atmosférickým vlivům. | **Výrobek je odolný na poveternostné vplyvy.** | Izdelek je odporen proti vremenu. | **Prodsu rezistent la factorii atmosferici.** | Proizvod je otporan na razne atmosferske uvjete. | **Proizvod je otporan na atmosferske faktore.** | Produktas atsparus atmosferos poveikiui. | **Produkts ir noturigs uz atmosfēras apstākļu iedarbību.** | Toode on vastupidav ilmastikutingimustele. | **Продукт стійкий до впливу атмосферних факторів.** | Produkt ustaychiv k atmosfernym vozdeystviyam. | **Продуктът е устойчив към атмосферни фактори.**



Wewnętrzne obciążenie skrzyni maksymalnie do: | **A láda belső terhelhetősége max:** | Vnitřní zatížení truhly - maximálně do: | **Vnúťorné zaťaženie boxu maximálne do:** | Notranja obremenitev škatle/zaboja znaša do: | **Sarcina maximă internă a lăzii de:** | Unutarnje opterećenje kutije maksimalno do: | **Unutrašnje opterećenje kutije maksimalno do:** | Maksimali vidine dežes apkrova maksimaliai iki: | **Maksimalā iekšējā kastēs slodzes līdž:** | Kasti sisekoormus maksimaalselt: | **Внутрішнє навантаження скрині максимально до:** | Максимальна загрузка во внутрь ящика: | **Вътрешно натоварване на кутията максимално до:**

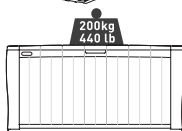

Nacisk na skrzynię maksymalnie do: | **A ládára kifejtett nyomás nem haladhatja meg:** | Plak na truhlu maximálně do: | **Plak na box maximálne do:** | Pritisak na škatlo/zaboj znaša maksimalno do: | **Presiunea asupra lăzii de maxim:** | Izdržljivost kutije na opterećenje maksimalno do: | **Pritisak na kutiju maksimalno do:** | Maksimalus dežes apkrovos svoris iki: | **Maksimalālais spiediens uz kasti līdž:** | Surve kastile maksimaalselt: | **Максималнє навантаження на скриню:** | Максимальная нагрузка на ящик: | **Натиск на кутията максимално до:**

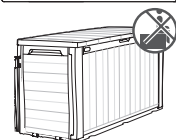

Wchodzenie i siadanie na pokrywę jest niedozwolone. | **Tilos a láda fedelére lépni és ülni.** | Stoupání a sedání na víko je zakázáno. | **Vstup a sedenie na kryte nie je dovolené.** | Prepovedano je sedenje in vstopanje na pokrov škatle/zaboja. | **Urcatul și șezutul pe capac sunt interzise.** | Zabranjeno je sjesti ili stati na poklopac. | **Stoji i sjedi na poklopcu nije dozvoljeno.** | Užlipimas ir sėdėjimas ant dangos yra draudžiamas. | **Aizliegts kāpt un sēdēt uz vāka.** | Kaanele astumine ja istumine ei ole lubatud. | **Ставати і сидати на кришку забороняється.** | Запрещается вставать и садиться на крышку. | **Стоенето и седенето на корицата е забранено.**

PRZED ROZPOCZĘCIEM MONTAŻU | **AZ ÖSSZESZERELÉS MEGKEZDÉSE ELŐTT** | PŘED ZAHÁJENÍM MONTÁŽE | **PRED ZAČATÍM MONTÁŽE** | PRED MONTAŽO | **ÎNAINTE DE ÎNCERPAREA MONTAJULUI** | PRIJE ROČETKA MONTAŽE | **PRE ROČETKA MONTAŽE** | PRIEŠ MONTAVIMO PRADŽIĄ | **PIRMS MONTĀŽAS SĀKUMA** | ENNE PAIGALDAMIST | **ПЕРШ НИЖ ПОЧИНАТИ МОНТАЖ** | ПРЕЖДЕ ЧЕМ НАЧИНАТЬ МОНТАЖ | **ПРЕДИ ЗАПОЧВАНЕ НА МОНТАЖ.**

Należy zapoznać się z zaleceniami w zakresie bezpieczeństwa umieszczonymi na końcu tej instrukcji. Przed przystąpieniem do montażu należy zapoznać się z instrukcją. Montaż wszystkich elementów powinien być wykonany zgodnie z instrukcją. Nie należy pomijać żadnego z etapów. | **Ismerkedjen meg az útmutató végén található biztonsági ajánlásokkal. Az összeszerelés megkezdése előtt ismerkedjen meg az útmutatóval. Az elemek összeszerelését az útmutatónak megfelelően kell végrehajtani. Az összeszerelés egyik szakaszát sem szabad kihagyni.** | Přečtěte si všechny bezpečnostní pokyny uvedené na konci tohoto návodu. Před zahájením montáže si přečtěte tento návod. Montáž veškerých dílů musí být provedena podle návodu. Nevynechávejte žádnou z fází. | **Pozrite sa prosím na pokyny k bezpečnosti umiestnené v zadnej časti tohto návodu. Pred montážou oboznámte sa s návodom. Montáž všetkých komponentov by mala byť vykonaná v súlade s návodom. Nevynechávajte žiadne kroky.** | Pazljivo preberite varnostne smernice, ki so na koncu tega priročnika. Pred montažo preberite navodila. Vse elemente je treba montirati skladno z navodili. Ne spregledajte nobenega koraka. | **Trebuie să citiți recomandările cu privire la siguranță de la sfârșitul acestor instrucțiuni. Înainte de a începe montajul citiți instrucțiunile. Montajul tuturor pieselor trebuie realizat în conformitate cu instrucțiunile. Nu omiteți nicio etapă.** | Molimo pogledajte sigurnosne upute navedene na kraju ovog priručnika. Prije montaže pročitajte upute. Montaža svih dijelova mora biti izrađena u skladu s uputama. Ne zaobilaziti nikakve korake | **Molimo vas da pogledate preporuke za bezbednost koje se nalaze u zadnjem delu ovog priručnika. Pre montaže pročitajte uputstva. Montaža svih delova treba da bude obavljena u skladu sa uputstvom. Ne preskačite bilo koji od koraka.** | Reikia susipažinti su saugumo nurodymais, kurie yra patalpinti šios instrukcijos pabaigoje. Prieš montavimą reikia susipažinti su instrukcija. Visų elementų montavimas turi būti atliktas pagal instrukciją. Negalima praleisti nei vieno etapo. | **Nepieciešams iepazīties ar drošības norādījumiem uzrādīties šīs instrukcijas beigās. Pirms montāžas sākuma nepieciešams iepazīties ar instrukciju. Visu elementu montāžu nepieciešams veikt saskaņā ar instrukciju. Nedrīkst izlaist nevienu posmu.** | Tutvuge käesoleva juhendi lõpuosas toodud ohutusjuhistega. Enne paigaldamist alustamist tutvuge juhendiga. Kõikide elementide paigaldamist tuleb teostada vastavalt juhendile. Ärge jätkke vahele ühtegi etappi. | **Необхідно ознайомитися з рекомендаціями по техніці безпеки, приведеними в кінці цієї інструкції. Перш ніж приступати до монтажу, необхідно ознайомитися з інструкцією. Монтаж усіх елементів має бути виконаний згідно з вказівками інструкції. Жоден з етапів монтажу не має бути пропущений.** | Необходимо ознакомиться с рекомендациями по технике безопасности, приведенными в конце данного руководства. Прежде чем приступать к монтажу необходимо ознакомиться с руководством. Монтаж всех элементов должен быть выполнен согласно руководству. Ни один из этапов не должен быть пропущен. | **Запознайте се с препоръките по безопасност, поместени в края на тази инструкция. Преди започване на монтаж запознайте се с инструкцията. Монтаж на всичките елементи трябва да е изпълнен съгласно инструкцията. Не пропускайте нито един етап.**

CZĘŚCI | **RÉSZEI** | DÍLY | **ČASTI** | ELEMENTI | **PIESELE** | DIJELOVI | **DELOVI** | DALYS | **DAĻAS** | ELEMENDID | **ЧАСТИНИ** | ЧАСТИ | **ЧАСТИ**

Wszystkie elementy należy wyciągnąć z opakowania (-ań) i rozłożyć na uprzednio przygotowanej do pracy powierzchni. Dla łatwiejszej identyfikacji części oznaczone są literami. | **Az összes elemet ki kell venni a csomagolás(ok)ból és lehelyezni egy előzőleg kialakított felületre. Az alkatrészeket a könnyebb beazonosítás céljából betűkkel megjelöltük.** | Veškeré díly vyjměte z obalu/obalů a rozložte na předem připravenou pracovní plochu. Jednotlivé díly jsou pro snadnější orientaci označeny písmeny. | **Všetky prvky musia byť vybraté z obalu (-ov) a zložené na vopred pripravenej pracovnej ploche. Pre ľahšiu identifikáciu sú diely označené písmenami.** | Vse elemente potegnite iz embalaže (embalaž) ter jih položite na prej pripravljeni delovni površini. Elementi so označeni z črkami za lažjo identifikacijo. | **Toate piesele trebuie scoase din ambalaj (-aje) și așezate pe suprafața pregătită în prealabil pentru lucru. Pentru identificarea mai facilă piesele sunt marcate cu litere.** | Svi predmeti moraju biti izvučeni iz pakiranja i rasprostrti na prethodno pripremljenu radnu površinu. Radi lakšeg prepoznavanja dijelovi su označeni slovima. | **Sve delove izvadite iz pakovanja i stavite na prethodno pripremljenu radnu površinu. Za lakšu identifikaciju delovi su označeni slovima.** | Visus elementus reikia išimti iš pakuotės (-čių) ir sudėti ant anksčiau darbui paruošto paviršiaus. Kad palengvinti identifikavimą dalys yra pažymėtos raidėmis. | **Visus elementus nepieciešams izņemt no iepakojuma (-iem) un izvietot uz iepriekš sagatavotas darba virsmas. Identifikācijas atvieglošanai daļas ir apzīmētas ar burtiem.** | Võtkke kõik elemendid pakendi(te)st ja pange need eelnevalt tööks ettevalmistatud pinnale. Identifitseerimise lihtsustamiseks on osad märgistatud tähtedega. | **Усі предмети мають бути витягнуті з упаковки (-ок) і розкладені на заздалегідь підготовлений робочій поверхні. Для полегшення ідентифікації частини позначені буквами.** | Все предметы должны быть извлечены из упаковки (-ок) и разложены на заранее подготовленной рабочей поверхности. Для облегчения идентификации части обозначены буквами. | **Издадете всички елементи от опаковката (-ите) и ги разместете върху предварително приготвената за работа повърхност. За по-лесна идентификация частите са означени с букви.**

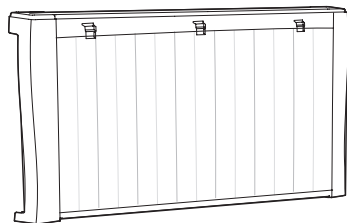

RB/SW (x1) ①

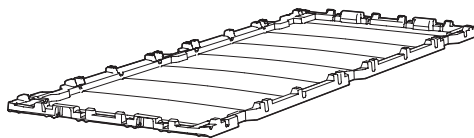

F (x1) ④

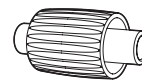

W (x2) ⑥

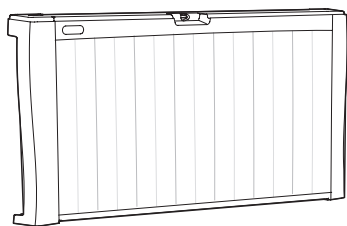

RB/SW (x1) ③

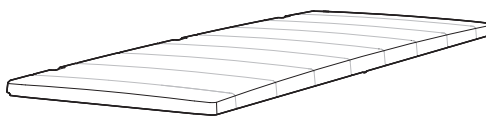

RB/SW (x1) ⑤

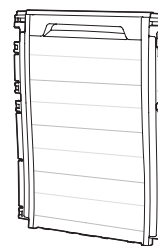

RB/SW (x2) ②

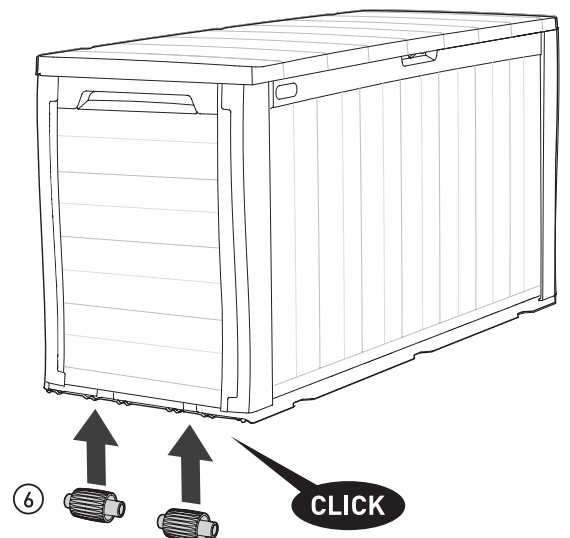
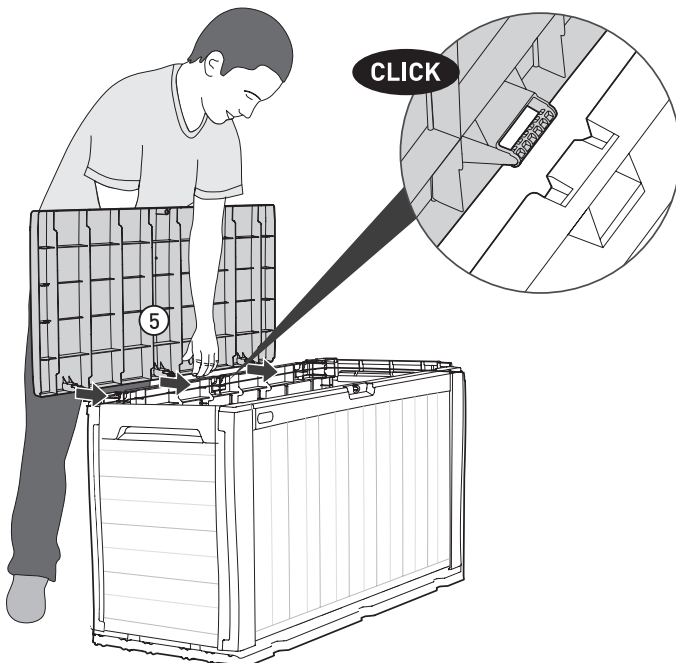
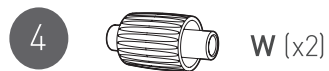
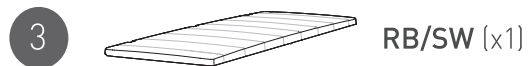
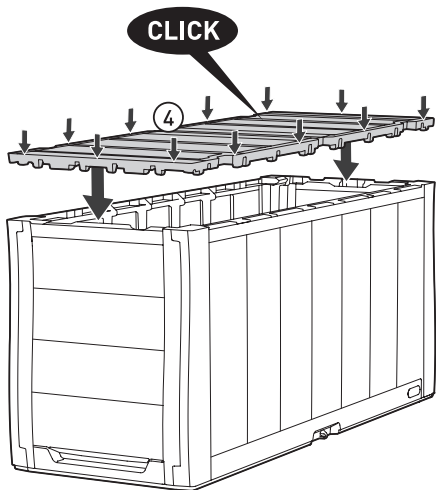
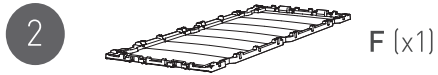
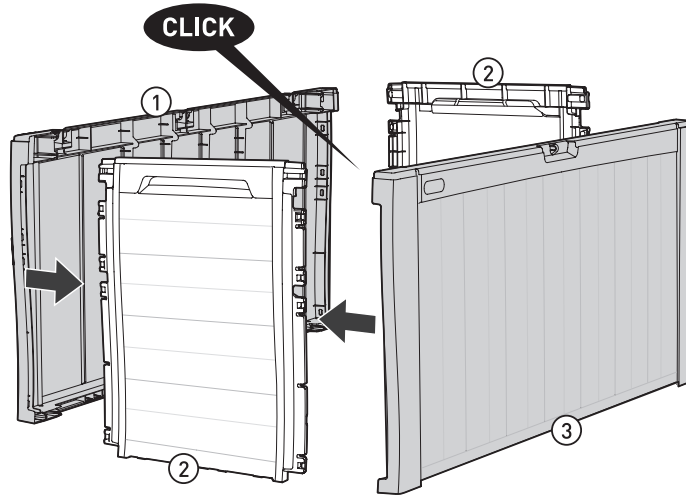
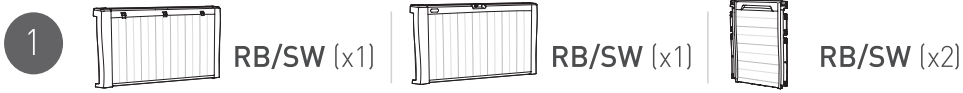

**ZASADY BEZPEČNEHO UŽYTKOVANIA:** Bardzo łatwy montaż, użytkownik powinien wykonać go zgodnie z instrukcją oraz ze wszystkimi wytycznymi. Czyszczenie: letnią wodą z dodatkiem detergentu i miękką szmatką. Czyszczenie za pomocą szorstkiej szcztotki lub środków ściernych może spowodować uszkodzenie produktu. Schowek nie jest przeznaczony do przenoszenia przedmiotów. Z uwagi na niebezpieczeństwo uduszenia się wewnątrz schowka, produkt należy zabezpieczyć tak, aby uniemożliwić dostęp dzieciom. Niedozwolone jest przechowywanie w schowku artykułów o wysokiej temperaturze, np. grilla, lampy lutowniczej itd. Produkt nie nadaje się do składowania łatwopalnych lub żrących substancji. W przypadku pożaru nie należy gasić palącego się polipropylenu za pomocą wody. W przypadku użycia narzędzi mechanicznych użytkownik powinien stosować okulary zabezpieczające oraz w każdym przypadku postępować zgodnie z instrukcjami producenta. **BIZTONSÁGOS HASZNÁLAT ALAPJAI:** Nagyon egyszerű összeszerelés, a felhasználónak az összeszerelést az útmutató és az irányelveknek megfelelően kell elvégeznie. Tisztítás: langyos mosószeres vízzel és puha törölkendővel. A termék durva kefével vagy sűrűlányagokkal történő tisztítása a termék sérülését eredményezheti. A tárolórész nem alkalmas tárgyak szállítására. Fulladásveszély. Megfelelően bebiztosítani a tárolórészt, hogy gyermek ne tudjon bemászni. Tilos a tároló ládában magas hőmérsékletű tárgyakat tárolni, pl. grillt, forrasztólámpát stb. Tűz esetén tilos az égő polipropilént vízzel oltani. A termék gyúlékony vagy maró anyagok tárolására nem alkalmas. Mechanikus szerszámok használatára esetén a felhasználónak védőszemüveget kell viselnie és minden esetben a gyártó útmutatójában foglaltak szerint kell eljárnia. **ZÁSADY BEZPEČNÉHO POUŽÍVÁNÍ:** Velmi snadná montáž, uživatel je povinen provést ji shodně s návodem a se všemi pokyny. Čištění: vlažnou vodou s přidavkem detergentu a měkkým hadříkem. Čištění s pomocí drsného hadříku nebo abrazivních prostředků může způsobit poškození produktu. Úložný prostor není určen k přenášení předmětů. S ohledem na nebezpečí udušení uvnitř úložného prostoru je nutné produkt zajistit tak, aby byl znemožněn přístup dětem. Je zakázáno skladovat v úložném prostoru předměty s vysokou teplotou, např. gril, svářecí lampy apod. V případě požáru nehaste hořící polypropylen vodou. Produkt se nehodí k ukládání hořlavých nebo žíravých látek. V případě použití mechanických nástrojů je uživatel povinen používat ochranné brýle a v každém případě postupovat v souladu s návodem výrobce. **ZÁSADY BEZPEČNÉHO POUŽÍVANIA:** Veľmi jednoduchá inštalácia, používateľ by mal ju urobiť podľa návodu a všetkých pokynov. Čistenie: vlažnou vodou s čistiacim prostriedkom a s mäkkou handričkou. Čistenie za použitia hrubej kefy alebo pomocou brúsneho štetca môže spôsobiť poškodenie výrobku. Schránka nie je určená na prenášanie predmetov. Vzhľadom k nebezpečenstvu udusenia vnútri schránky, výrobok by sa mal zabezpečiť tak, aby sa zabránilo prístupu detí. Je zakázané ukladanie predmetov v schránke pri vysokej teplote, napríklad gril, plameňomet, atď. V prípade požiaru sa nesmie hasiť horiaci polypropylén pomocou vody. Výrobok nie je vhodný pre skladovanie horľavých a žieravých látok. V prípade použitia mechanických nástrojov, by mal užívateľ používať ochranné okuliare a v každom prípade postupovať podľa pokynov výrobcu. **NAČELA VARNE UPORABE:** Enostavna montaža, pri montaži ravnajte skladno z navodili ter vsemi smernicami. Čiščenje: s toplu vodu z čistilnim sredstvom in mehko krpo. Ne čistite s pomočjo ostre krtače oziroma brusilnih sredstev, ker na ta način lahko poškoduje izdelek. Škatla/zaboj ni primerna za prenašanje predmetov. Ker obstaja nevarnost zadušitve znotraj škatle/zaboja, za ustrezno zaščito onemogočite otrokom dostop do izdelka. Prepovedano je shranjevanje v škatli/zaboju izdelkov z visoko temperaturo npr. ražnja, spajkalnika in podobnih izdelkov. V primeru požara ne gasite polipropilena z vodo. Izdelek ni primeren za shranjevanje lahko vnetljivih snovi in jedkovin. Kadar uporabljate mehansko orodje, nosite zaščitna očala ter v vsakem primeru ravnajte skladno z navodili proizvajalca. **PRECAUȚII DE UTILIZARE:** Montaj foarte facil, utilizatorul trebuie să-l realizeze conform cu instrucțiunile și indicațiile. Curățarea: apă caldută cu săpun și o lavetă moale. Curățarea cu perie aspră sau cu obiecte abrazive poate duce la deteriorarea produsului. În cazul în care utilizați unelte mecanice utilizatorul trebuie să folosească ochelari de protecție și în orice caz procedați conform instrucțiunilor producătorului. Lada nu este destinată pentru transportul de obiecte. Datorită pericolului de sufocare în interiorul lăzii, acest produs trebuie protejat astfel încât să nu permită accesul copiilor. Se interzice depozitarea în ladă a obiectelor cu temperaturi ridicate, de ex. grătar, lampă de lipit, etc. În caz de incendiu nu stingeți polipropilena aprinsă cu apă. Produsul nu poate fi utilizat pentru depozitarea de substanțe inflamabile sau corozive. În cazul în care folosește unelte mecanice, utilizatorul trebuie să folosească ochelari de protecție și în fiecare caz să procedeze conform cu instrucțiunile producătorului. **MJERE ZA SIGURNU UPORABU:** Vrlo jednostavna montaža, korisnik treba se tijekom montaže pridržavati svih uputa i napomena. Čišćenje: toplom vodom sa dodatkom deterdženta i mekom krpom. Čišćenje grubom četkom ili abrazivnim sredstvima može prouzrokovati oštećenje proizvoda. Kutija nije namjenjena za prenošenje stvari. Zbog opasnosti od gušenja unutar kutije, proizvod zaštititi od dostupa djece. Zabranjeno je čuvati u kutiji proizvode koji se zagrijavaju do visoke temperature npr. roštilj, lemilica i sl. U slučaju požara za gašenje polipropilena ne rabiti vodu. Proizvod nije pogodan za skladištenje lakozapaljivih ili abrazivnih stvari. U slučaju rabljenja mehaničkog alata korisnik treba staviti zaštitne naočale i pridržavati se uputa proizvođača. **PRINCIPI BEZBEDNOG KORIŠĆENJA:** Veoma jednostavna montaža, korisnik treba to učiniti u skladu sa uputstvima i smernicama. Čišćenje: mlakom vodom s deterdžentom i mekanom krpicom. Čišćenje pomoću grube četke ili abrazivnih sredstava može oštetiti proizvod. Kutija nije namenjena za prenošenje predmeta. Zbog opasnosti od gušenja unutar kutije za skladištenje, proizvod mora da bude zaštićen kako bi se sprečio pristup deci. Zabranjeno je skladištenje u kutiji predmeta sa visokim temperaturama, npr. roštilja, lemilice itd. Proizvod nije pogodan za skladištenje zapaljivih ili korozivnih supstanci. U slučaju požara, polipropilen ne gasite vodom. Ako koristite mehanički alat, treba da koristite zaštitne naočare i uvek pridržavajte se uputstava proizvođača. **SAUGAUS NAUDOJIMO TAISYKLĖS:** Labai lengvas montavimas, naudotojas turėtų tai atlikti pagal instrukciją ir visus nurodymus. Valymas su šiuurkščiu šepetėliu arba nutrynimo priemonėmis gali sugadinti produktą. Daiktadėžė nėra skirta daiktų pernešimui. Dėl uždusimo galimybės daiktadėžės viduje, produktą reikia taip apsaugoti, kad vaikai negalėtų prieiti. Daiktadėžėje draudžiama laikyti aukštos temperatūros daiktus pvz. grilius, litavimo lempas ir t.t. Gaisro atveju negalima gesinti degančių polipropileno su vandeniu. Produktas netinka lengvai degių ir edančių medžiagų laikymui. **DROŠAS LIETOŠANAS PRINCIPI:** Įoti vienkārša montaža, lietotājs to var veikt saskaņā ar instrukciju kā arī visiem norādījumiem. Tīrīšana: remdens ūdens ar mazgāšanas līdzekļa pildētu piederu un mīkstu drānu. Tīrīšana ar abrazīvu birsti vai abrazīviem līdzekļiem var produktu sabojāt. Glabātuve nav paredzēta priekšmetu pārvietošanai. Nēmot vērā nosmakšanas bīstamību kastēs iekšpusē, produktu nepieciešams aizsargāt, lai bērniem nepieļautu iekļūšanu tajā. Aizliegts kastē uzglabāt augstas temperatūras priekšmetus piem. grilu, lodlampu un tml. Ugunsgreka gadījumā degošu poliuretānu nedrīkst dzēst ar ūdens palīdzību. Produkts nav piemērots viegli uzliesmojošu vai kodīgu vielu glabāšanai. Mehānisko instrumentu lietošanas gadījumā lietotājam nepieciešams nēsāt aizsargbrilles kā arī katrā gadījumā rīkoties saskaņā ar ražotāja instrukcijām. **OHUTU KASUTAMISE JUHISED:** Väga lihtne paigaldamine, kasutaja peab paigaldama vastavalt kasutusjuhendile ja kõikidele juhistele. Puhastamine: soe vesi detergenti ja pehma lapiga. Puhastamine kareda harja ja abrasiivsete vahenditega võib põhjustada toote kahjustumist. Kast ei ole mõeldud asjade kandmiseks. Lämpumise ohu tõttu kasti sees tuleb toodet turvastada nii, et takistada juurdepääs lastele. Keelatud on kuumade asjade hoidmine kastis, nn grill, keevituslambid jms. Tulekahju korral ei tohi kustutada põlevat polipropüleenit vee abil. Toodet ei tohi kasutada kergestisüttivate või sööbivate ainetest hoiustamiseks. Mehaaniliste tööriistade kasutamisel peaks kasutaja kasutama kaitseprille ja järgima igakordselt tootja juhiseid. **ПРАВИЛА БЕЗПЕЧНОГО ВИКОРИСТАННЯ:** Простий монтаж, користувач повинен виконати його у відповідності з інструкціями, і всіма вказівками. Стояти на кришці заборонено. Очищення за допомогою жорсткої щітки або абразивних чистячих засобів може пошкодити продукт. Виріб не призначений для перенесення предметів. З огляду на небезпеку задихнутися всередині скрині, запобігайте доступ до виробу дітей без нагляду дорослих. Забороняється зберігання всередині предметів з високою температурою, наприклад гриля, паяльної лампи і т.д. У випадку пожежі, не гасити палаючий виріб (з поліпропілену) водою. Продукт не підходить для зберігання горючих або корозійних речовин. В разі застосування механічних інструментів, користувач повинен одягнути захисні окуляри та слідувати вказівкам виробника, зазначеним в інструкції. **ПРАВИЛА БЕЗОПАСНОГО ИСПОЛЬЗОВАНИЯ:** Очень легко собирается, пользователь должен выполнить сборку согласно инструкции и со всеми ее указаниями. Очистка: теплой водой с моющим средством и мягкой тканью. Чистка жесткой губкой или абразивными чистящими средствами может повредить продукт. Ящик не предназначен для переноски предметов. Из-за опасности удушения внутри ящика, продукт должен быть защищен от возможности доступа для детей. Запрещается хранить в ящике предметы с высокой температурой, например, гриль, паяльную лампу, прочее. В случае пожара не тушить горящий полипропилен водой. Продукт не предназначен для хранения легковоспламеняющихся и коррозионных веществ. При использовании механического инструмента необходимо надевать защитные очки и, в любом случае, следовать инструкциям производителя. Не используйте абразивные чистящие средства, стальное волокно, твердые или острые инструменты, которые могут повредить поверхность нержавеющей стали. **ПРАВИЛА ЗА БЕЗОПАСНА УПОТРЕБА:** Много лесен монтаж, потребителят трябва да го извърши съгласно инструкцията и всичките директиви. Почистването с помощта на грапава четка или абразивни средства може да предизвика повреда на продукта. Кутията не е предназначена за пренасяне на предмети. При дъжд избършете кутията на сухо преди да я отворите. Не е разрешено да се качвате върху капака. Поради опасност от удавяне върху в кутията предпазете продукта така, че достъп на децата да стане невъзможен. Не е разрешено да съхранявате в кутията продукти с висока температура, напр. грил, паялна лампа и т. н. Продуктът не е пригоден за складиране на леснозапалими или разяждащи вещества. При пожар не гасете горящ полипропилен с помощта на вода. При употреба на механични инструменти потребителят трябва да ползва защитни очила и във всеки случай да постъпва съгласно инструкциите на производителя.

Distributor / Dystrybutor / Forgalmazó / Distributor / Distributor / Distributor / Distributor / Distributor / Platintojas / Izplatītājs / Turustaja / Дистрибутор / Дистрибутор / Дистрибутор:

KETER Poland Sp. z o.o., Al. Jerozolimskie 212A, 02-486 Warsaw, Poland; mailing address: ul. Wrocławska 34, 76-200 Szupsk, Poland;

KETER Hungary Kft., Zsong Völgy 2, H-4211 Ebes, Hungary;

www.ketergroup.com, www.curver-lifestyle.com

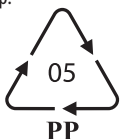

578590 A-2276